

⚠ 注意

- ネットに寄りかかったり、押ししたりしないでください。網戸のはずれ、落下、転落事故等につながります。
- 本製品には防犯効果はありません。
- 強風時には使用しないでください。
- 無理な開閉や乱暴な取扱いをすると網戸を破損するおそれがありますので、開閉はゆっくり行ってください。

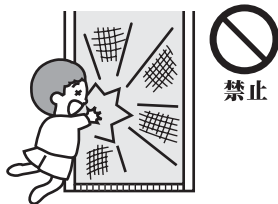

お願い

- 網戸を開閉する時は、框の中央に手をかけて行ってください。
- 万がー、スライドレールが外れた場合は、開閉動作を行ってください。元に戻ります。

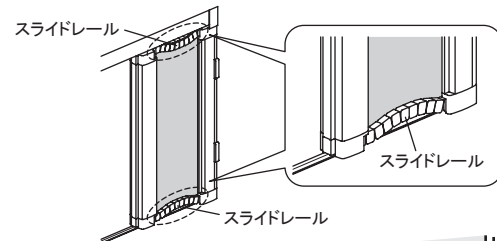
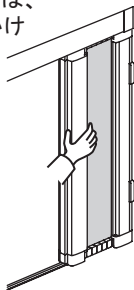

- ネットには火気を近づけないでください。
- 犬や猫などのペットが、爪でネットを引っ掛けないようご注意ください。

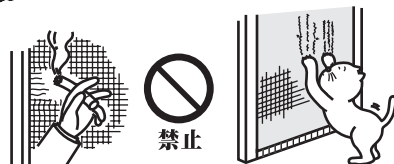

商品保証について

この商品は厳密なる品質管理および検査を経て、お届けしたものです。お客様の正常な使用状態で万一故障した場合には、下記保証期間について無償にて修理いたします。

- 保証期間 商品取付け後 2年
- 次のような場合には、保証期間内であっても有償修理となります。

- 使用上の操作の誤りや、取付け不良による故障・損傷など
- 不当な修理・改造による故障・損傷など
- 特殊環境および使用状態が悪い場合での故障・損傷など
- 火災・地震・風水害・雷などの天変地異による故障・損傷など
- 本製品以外の起因による故障・損傷など

お買い上げメモ

購入年月日	購入先	商品名・品番
年 月 日		

セキ販売株式会社

〒176-0014 東京都練馬区豊玉南3-21-16 TEL 03(5999)5820(代)

<http://www.seiki.gr.jp/>

取扱い 説明書

お客様保存用

バリアフリータイプ 横引きロール網戸

このたびは「バリアフリータイプ・横引きロール網戸」をお買い上げいただきまして、誠にありがとうございます。ご使用前にこの説明書をよくお読みの上、製品を正しく安全にお使いください。

この取扱い説明書は、いつでもご覧いただける場所に
大切に保管してください。

—— 安全のために必ずお守りください ——

この説明書に示した注意事項は、安全に関する重要な内容です。人身事故や財産への損害を未然に防止するため、次のような絵表示をしています。内容をよく理解して、本文をお読みください。

絵表示	意味
⚠ 注意	この表示の注意事項を守らないと、使用者がケガをしたり、周辺の家財に損害を与えたりすることがあります。
🚫 禁止	「禁止」を示しています。

* 工務店・販売店様へのお願い*
この取扱い説明書は、必ずお客様へお渡しください。

お手入れ方法

網戸は汚れがひどくなると風通しも悪くなります。こまめに掃除を行ってください。

日頃のお手入れ（網戸を外さないで出来ます）

ホコリをハタキで軽く払い、軽く絞った雑巾で拭き取ってください。この時、両側から挟むようにするとキレイになります。

汚れがひどい場合（網戸本体を取り外して清掃することが出来ます）

- ①網戸ははずし、ネットを収納した状態のまま、平らな広い場所に置いてください。（右頁「網戸本体の取外し方法」参照）



お願い

水洗い・浴槽等での浸け込み洗いをしないでください。網戸内部に水分が残留するおそれがあり、作動不良の原因になります。

お願い

網戸本体を取り外してネットを開く場合、ねじれなどによりスライドレールが破損するおそれがあります。左記の手順で行ってください。

- ②網戸の両枠を両手でしっかり持ち、ゆっくり広げてください。

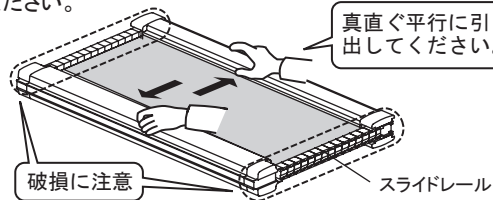

- ③清掃

地面等に置く場合商品がキズつかないようにシート等を引いて作業を行ってください。

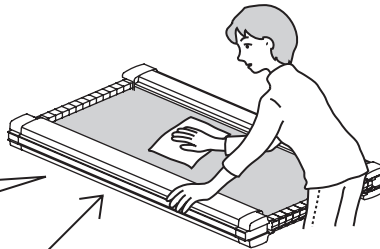

網戸内部に水が入ると故障の原因となりますので、水洗いはしないでください。

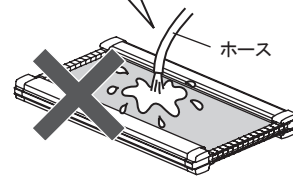

中性洗剤をぬるま湯で溶かし、スポンジにつけ軽くこすりながら拭いてください。次に全体を水拭きし、必ずカラ拭きしてください。

- ④逆手順でネットを収納してください。

- ⑤網戸本体を取り付けてください。（右頁「網戸本体の取付け方法」参照）

注意

- たわし、金属ブラシなどで、ネット部分、アルミ枠をこすらないでください。破損やキズの原因になります。
- 変色・変質の原因になりますので、お手入れの際には、シンナー、ベンジン、アルコール、磨き粉、酸性・アルカリ性洗剤などは使用しないでください。
- 網戸の下レールにホコリやゴミがたまると、網戸がスムーズに開閉しなくなります。掃除機などでこまめに取り除いてください。



網戸本体の取外し方・取付け方

網戸を取り外す時は、網戸ネットを収納した状態で行ってください。

網戸本体の取外し方法

- ①ツマミを上スライドさせて、ロックを解除してください。

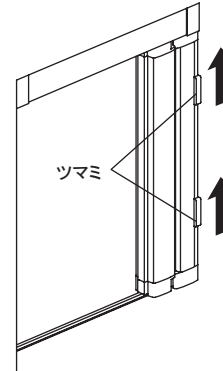

- ②網戸本体を持ち上げながら、網戸本体をアタッチメントから外してください。

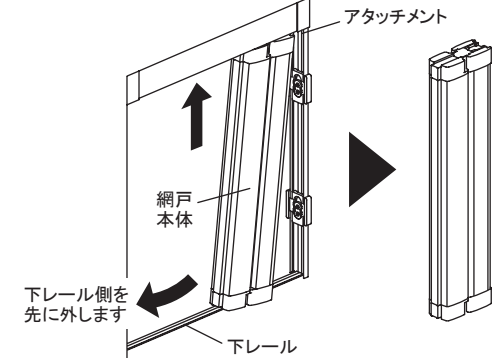

網戸本体の取付け方法

- ①網戸本体についている①シールを確認し、網戸上下方向を合わせてください。

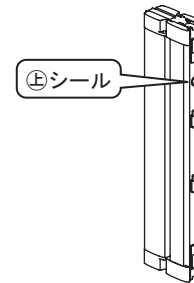

- ②網戸本体を上を持ち上げ、上枠レールに本体キャップの溝を合わせてアタッチメントにセットしてください。

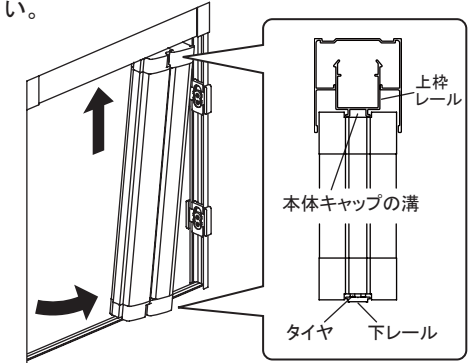

- ③アタッチメントにしっかりと押し付けながら、ツマミを下にスライドさせて網戸本体を固定します。

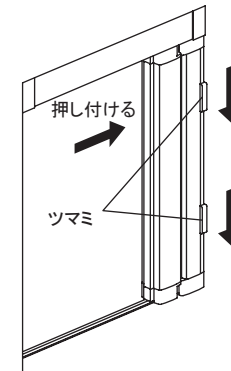

数回開閉を行って正常に動かし確認してください。

※上下レールからスライドレールが外れてしまう場合は正しい位置にセットされているか確認してください。